



Acessórios p/ sensores magnéticos

Atuador magnético M 200 S

Número de item: 1042616 (número de item antigo: 05.00.8208)

Características dos produtos

- Invólucro de termoplástico poliamida 6.6, azul S
- Magnet: Ferrite de Bário
- Suporta temperaturas de -40 °C até +80 °C

Desenho com dimensões

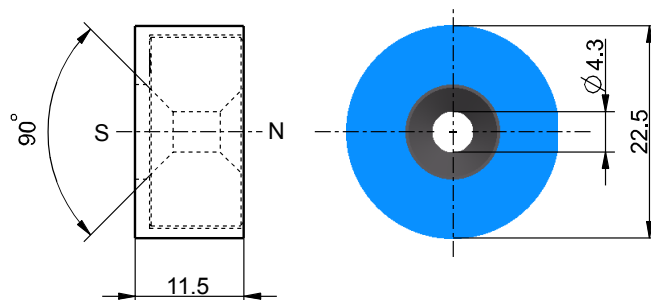

Ressalvadas erratas e alterações técnicas.