



Akcesoria do czujników magnetycznych

Magnes aktywujący M 100 NU

Nr. katalogowy: 1033966 (nr. katalogowy stary: 01.24.0005)

Cechy produktu

- Magnes bez osłony
- Magnes: Ferryt barowy
- Odporność na temperaturę od -40 °C do +150 °C

Wymiary

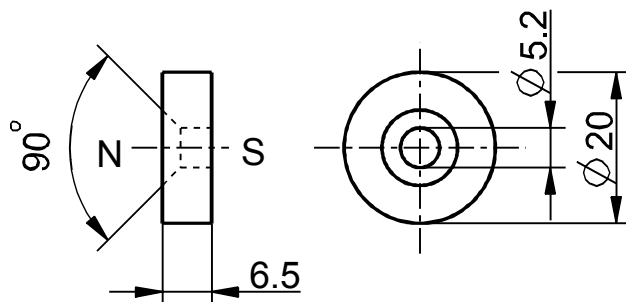

Zastrzega się możliwość wystąpienia błędów i zmian technicznych.