



Aimants d'actionnement pour capteurs magnétiques

Aimant d'actionnement M 50 NU

Code-article: 1033965 (ancien code-article: 01.24.0004)

Caractéristiques du produit

- Non encapsulé
- Aimant: Ferrite Barium
- Résistant aux températures de -40 °C jusqu'à +150 °C

Encombres

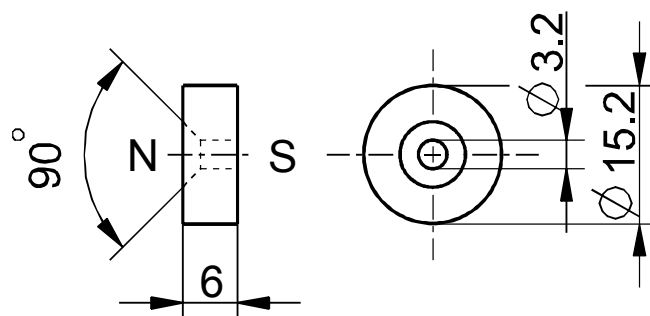

Sous réserve d'erreur ou de modification technique.