



## Zubehör für Magnetsensoren Betätigungsmagnet M 100 S Mat.-Nr.: 1042615 (alte Mat.-Nr.: 05.00.8207)

### Produktmerkmale

- Kunststoffgehäuse Polyamid 6.6, blau S
- Magnet: Bariumferrit
- Temperaturbeständig von -40 °C bis +80 °C

### Maßzeichnung

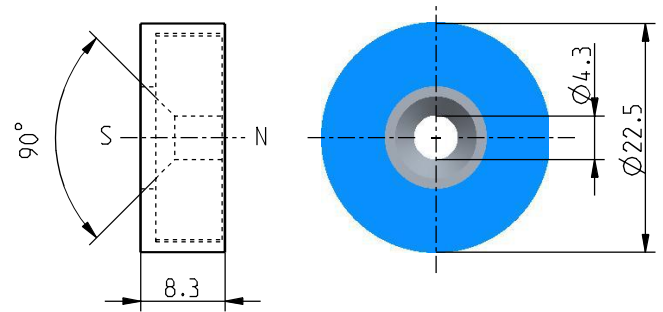

Irrtümer und technische Änderung vorbehalten.